

**ASUS**<sup>®</sup>

**VY249HF 系列**

**液晶显示器**

# 用户指南

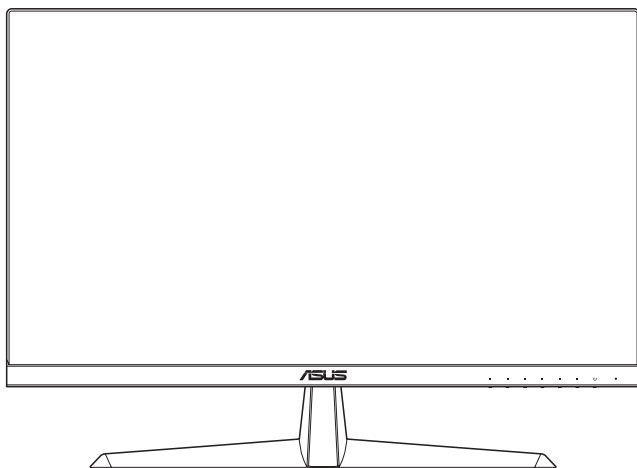

**HDMI**<sup>™</sup>  
HIGH-DEFINITION MULTIMEDIA INTERFACE

第一版

2023年7月

**版权所有© 2023 ASUSTeK COMPUTER INC. 保留所有权利。**

除了购买者出于备份目的而保留的文档外，未经 ASUSTeK COMPUTER INC.（以下称“ASUS”）明确书面许可，不得以任何形式或通过任何方式复制、传播、转录本手册的任何部分，包括其中介绍的产品和软件，也不得将其存储到检索系统中或翻译成任何语言。

在下列情况下，不能享受产品保修或维修服务：(1) 未获得ASUS书面授权，而修理、修改或改动产品；  
(2) 产品序列号损毁或缺失。

ASUS“按原样”提供本手册，不提供任何明示或隐含的担保，包括但不限于对于适销性或针对特定目的的适用性的隐含担保或条件。无论在任何情况下，ASUS 及其董事成员、高级职员、员工或代理不对由于本手册或产品中存在任何缺陷或错误而导致的任何间接、特殊、偶然或必然损失（包括收益损失、业务损失、不能使用或数据丢失、业务中断等）承担任何责任，即使 ASUS 已被告知此类损失的可能性。

本手册中包含的规格和信息仅供一般性参考，可能会随时变更而不另行通知，因此不应构成 ASUS 的承诺。ASUS 对本手册（包括其中介绍的产品和软件）中可能存在的任何错误不承担任何责任。

本手册中出现的产品名称和公司名称可能分别是或不是相应公司的注册商标或版权，仅用于标示或解释目的，无意侵犯其所有者的权益。

# 目录

声明.....	iv
TCO认证.....	vi
安全信息.....	vii
保养和清洁.....	viii
中国产品回收服务.....	ix
与欧盟能源标签相关的产品信息.....	xi
<b>第 1 章： 产品介绍</b>	
1.1 欢迎使用！.....	1-1
1.2 物品清单.....	1-1
1.3 显示器简介.....	1-2
1.3.1 前部概览.....	1-2
1.3.2 后部概览.....	1-3
<b>第 2 章： 安装</b>	
2.1 组装显示器支撑臂/底座.....	2-1
2.2 调整显示器.....	2-2
2.3 卸下底座（针对 VESA 壁挂安装）.....	2-3
2.4 连接线缆.....	2-4
2.5 打开显示器.....	2-4
<b>第 3 章： 一般说明</b>	
3.1 OSD（屏幕显示）菜单.....	3-1
3.1.1 如何重新配置.....	3-1
3.1.2 OSD 功能介绍.....	3-2
3.2 规格.....	3-10
3.3 产品尺寸.....	3-12
3.4 故障排除（常见问题）.....	3-13
3.5 HDMI 信号支持的操作模式.....	3-14

# 声明

## 联邦通信委员会声明

本设备符合 FCC 规则第 15 部分的要求。其操作符合以下两项条件：

- 此设备不会产生有害干扰，并且
- 此设备必须可以承受任何接收到的干扰，包括可能导致不正常操作的干扰。

此设备经检测，符合 FCC 规则第 15 部分中关于 B 级数字设备的限制规定。这些限制旨在为居民区安装提供防止有害干扰的合理保护。本设备会产生、使用并且辐射无线电波，如果不按照说明进行安装和使用，可能会对无线电通讯产生有害干扰。但是，不能保证在特定安装条件下不会出现干扰。如果本设备对无线电或电视接收造成了有害干扰（可通过关闭和打开设备电源来确定），建议用户采取以下一项或多项措施来消除干扰：

- 调节接收天线的方向或位置。
- 增大设备与接收器之间的距离。
- 将此设备和接收设备连接到不同电路的电源插座上。
- 向代理商或有经验的无线电/电视技术人员咨询以获得帮助。



为确保符合 FCC 规定，需使用屏蔽线连接显示器和图形卡。若未经符合性责任方的明确准许而变更或改动此设备，可能会使用户失去操作此设备的资格。

## 符合 ENERGY STAR 标准的产品



ENERGY STAR 是美国环境保护署与美国能源部联合发起的计划，旨在通过节能产品和实践帮助所有人节省成本及保护环境。

所有带 ENERGY STAR 徽标的 ASUS 产品均符合 ENERGY STAR 标准，且默认启用电源管理功能。用户无操作 10 和 30 分钟后，显示器和计算机将自动设为睡眠状态。要唤醒计算机，请单击鼠标或按键盘上的任意键。有关电源管理及其对环境带来的改善的详细信息，请访问

<http://www.energystar.gov/powermanagement>。此外，请访问

<http://www.energystar.gov> 获取有关 ENERGY STAR 联合计划的详细信息。



注：Energy Star 不支持用于 FreeDOS 和基于 Linux 的操作系统。

本产品具有电源管理功能。无信号输入 10 秒后，产品会自动进入休眠 / 待机模式。

## **加拿大通信部声明**

此数字设备未超过加拿大通信部无线电干扰条例中规定的数字设备无线电噪声发射 B 级限制。

此 B 级数字设备符合加拿大 ICES-003 的要求。

此 B 级数字设备符合“加拿大干扰源设备规定”的所有要求。

Cet appareil numérique de la classe B respecte toutes les exigences du Règlement sur le matériel brouiller du Canada.



# TCO认证

符合 ISO 14024 标准的第三方认证



Toward sustainable IT products

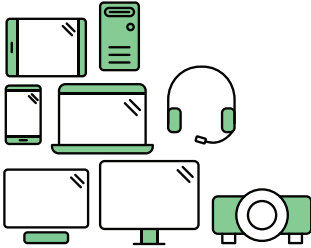

## 迎接更加可持续使用的产品

IT 产品在其整个生命周期中都伴随着多种可持续风险。侵犯人权在工厂中很常见。有害物质用于产品及其制造过程中。产品的使用寿命通常会由于设计不符合人体工程学、质量差以及无法维修或升级等原因而缩短。

**本产品是您更好的选择。**它符合 TCO Certified 的所有标准，TCO Certified 是世界上最全面的 IT 产品可持续性认证。感谢您尽责地选择本产品，您的决定将推动行业向可持续的方向发展！

TCO Certified 中的标准具有生命周期理念，并平衡环境和社会责任。合规性由专门处理 IT 产品、社会职责或其它可持续性问题的获得批准的独立验证机构进行验证。颁发证书前后仅会进行验证，验证过程涵盖整个有效期。验证过程还包括确保在所有出厂不符合规定的情况下采取纠正措施。最后，为了确保认证和独立验证的准确性，会定期审核 TCO Certified 和验证机构。

### 想要了解更多内容？

敬请访问 [tcocertified.com](http://tcocertified.com) 阅读关于 TCO Certified 的信息、完整的标准文档、新闻和更新。网站还提供产品搜索器，包括已认证产品的完整可搜索列表。

## 安全信息

- 在设置本显示器之前，请仔细阅读产品包装中附带的所有文档。
- 为防止火灾或电击危险，切勿使本显示器遭受雨淋或受潮。
- 请勿打开显示器机壳。显示器内部有危险高压，可能导致严重人身伤害。
- 电源发生故障时，不要尝试自行修复。请与专业技术服务人士或经销商联系。
- 在使用本产品之前，确保所有线缆均连接正确并且电源线没有损坏。如有任何损坏，请立即与经销商联系。
- 机壳后部和顶部的槽和开口用于通风目的。不要堵塞这些开口。除非通风良好，否则不要将本产品放置在散热器或热源上部或附近。
- 本显示器只应使用标签上注明的电源类型。如果您不了解家中的电源类型，请与经销商或当地电力公司联系。
- 使用符合您当地电力标准的合适电源插头。
- 请勿使电源板或延长线过载。过载可能导致火灾或电击。
- 避免灰尘、潮湿和极端温度。不要将显示器放置在可能受潮的任何区域中。将显示器放置在平稳的表面上。
- 遇有雷雨天气或长时间不使用时，应拔掉设备的电源线。这样做可以防止因电压突变而损坏显示器。
- 切勿将任何异物塞入或使任何液体溅入显示器机壳上的开口内。
- 为确保正常运行，本显示器只应与UL列出的计算机一起使用，这些计算机的插座经过正确配置并且标记有100-240V AC。
- 如果在使用本显示器的过程中遇到任何技术问题，请与专业技术服务人士或经销商联系。
- 将音量控制和均衡器调整为中心位置以外的其它设置可能会增大耳机的输出电压，从而增大声压级。
- 请务必将电源线连接到具有接地连接的插座。
- 随附的电源适配器和/或电源线仅用于本产品。请勿将其用于其他产品。



打叉的带轮垃圾桶符号表示产品（电子、电气设备和含汞纽扣电池）不得当作普通生活垃圾处理。请了解当地有关电子产品废弃处理的有关规定。

**AEEE yönetmeliğine uygundur**

## 保养和清洁

- 在提起或重新放置显示器之前，最好先拔掉线缆和电源线。采用正确的提起方式放置显示器。提起或搬运显示器时，抓住显示器的边缘。不要通过底座或线缆提起显示屏。
- 清洁。关闭显示器电源并拔掉电源线。使用不含麻且非研磨性的布清洁显示器表面。将布在中性清洁剂中蘸湿后擦去顽固污渍。
- 不要使用包含酒精或丙酮的清洁剂。使用液晶专用清洁剂。切勿直接将清洁剂喷洒在屏幕上，否则清洁剂可能渗入显示器内并导致电击。

### 以下现象对于显示器来说是正常现象：

- 您可能会发现屏幕上的亮度略微不均匀，这与您使用的桌面图案有关。
- 同一图像显示数小时后，切换图像时可能残留前一个屏幕显示的图像。屏幕会慢慢恢复，或者您可以关闭电源开关数小时。
- 当屏幕变黑或闪烁时或者无法继续工作时，请与经销商或服务中心联系进行修理。不要自行修理屏幕！

### 本指南中使用的约定



**警告：** 这些信息旨在防止您在试图完成一项任务时受伤。



**小心：** 这些信息旨在防止当试图完成一项任务时损坏组件。



**重要：** 您在完成一项任务时必须遵循这些信息。



**注：** 这些提示和附加信息旨在帮助您完成一项任务。



## 更多信息

如需更多信息或者产品和软件更新，请使用下列资源。

1. **ASUS 网站**  
ASUS 全球网站提供关于 ASUS 硬件和软件产品的更新信息，网址是 <http://www.asus.com>
2. **可选文档**  
您的经销商可能在您的产品包装中添加了可选文档。这些文档不是标准产品包装的组成部分。
3. **关于频闪**  
[https://www.asus.com/Microsite/display/eye\\_care\\_technology/](https://www.asus.com/Microsite/display/eye_care_technology/)

## 中国产品回收服务

若您有不再使用的华硕产品，可将其送至「HYPERLINK "https://csr.asus.com/english/file/List-of-ASUS-Service-Centers\_China.pdf" 华硕直营服务维修中心」进行免费回收，我们将委托符合当地法令及环保要求的第三方机构，确保您的产品受到妥善的电子废弃物回收处理。

详细直营服务维修中心信息请参考 CSR 官网：  
<http://csr.asus.com/chinese/article.aspx?id=125>

## 显示器安全使用说明

### 警告

- 对于I类设备，必需使用有保护接地的电源插头和良好接地的电网连接，在建筑物中安装时，请确认配电系统能满足设备的额定电压。
- 为防止火灾或爆炸，不要把显示器暴露在雨中或潮湿环境，显示器内存在危险的高压，不要打开显示器外壳，如需维修应找专业维修人员。
- 不遵循用户说明书规定而执行的任何变更、调整，有可能导致电击、电气或机械危险。
- 不要将显示器放置在不稳的推车、平台、三脚架、支架或桌子上。如果显示器掉落，可能会造成人员伤害并导致本产品严重损坏。仅使用制造商推荐的安装附件，并按照制造商的指导说明安装产品。
- 在后壳的上部及下部可能有许多狭长的开孔是通风使用的。为保证显示器持续工作而不过热，这些散热孔不能被堵塞或覆盖。显示器不能置于床、沙发、毛毯或类似的表面上，也不能靠近于辐射体或热源之上。除非通风得到保障，否则不能放在书柜或箱子内。
- 切勿将任何异物塞入显示器后壳开孔内。否则，可能会损坏电路部件而引起火灾或电击。切勿使液体溅落到显示器上。

### 电池使用注意事项（适用于带电池或纽扣电池的型号）

- 用错误型号的电池组更换，可能使安全防护失效，会有着火或爆炸的危险。
- 将电池组投入火中或加热炉中，或对电池组进行机械挤压或切割处理可能导致爆炸。
- 将电池组放置在极高温或极低气压环境中，可能导致电池组爆炸或泄漏可燃液体或气体。
- 让儿童远离新的和使用过的电池。
- 如果电池仓未安全闭合，请立即停止使用本产品并使之远离儿童。
- 禁止吞食电池，谨防化学灼伤危险。如果吞食纽扣电池，在2个小时内可能导致严重的内部灼伤并可能导致死亡。
- 如果认为电池可能被吞食或放置在身体的任何部位内，请立即寻求医疗救助。

### 壁挂安装说明（适用于具备壁挂安装功能的型号）

本产品包装箱内不含任何壁挂安装备件，如需壁挂安装，请务必联系制造商。

壁挂孔距	100mm x 100mm
壁挂螺丝数量	4 颗
壁挂螺丝规格	M4，螺纹孔深 10mm

### 使用环境（工作时）

温度	0°C ~ 40°C
湿度	10% ~ 85%（非凝露）
海拔高度	0 ~ 5000 m (0 ~ 16404 英尺)

### 与欧盟能源标签相关的产品信息



VY249HF



VY249HF-W

## 1.1 欢迎使用！

感谢您购买 ASUS® 液晶显示器！

这是 ASUS 最新推出的宽屏液晶显示器，它不但拥有更宽、更亮、更清晰的显示屏，还有着诸多可增强观看体验的功能。

通过这些功能，此显示器可为您提供方便愉快的视觉体验！

## 1.2 物品清单

检查包装中是否包括下列物品：

- ✓ 液晶显示器
- ✓ 显示器支撑臂
- ✓ 显示器底座
- ✓ 快速入门指南
- ✓ 保修卡
- ✓ 电源线
- ✓ HDMI 线
- ✓ L 型螺丝刀（选件）
- ✓ 4 枚螺丝



---

如果上述任何物品损坏或缺失，请立即与经销商联系。

---



---

如果需要更换电源线或连接线，请联系 ASUS 客户服务部门。



---

## 1.3 显示器简介

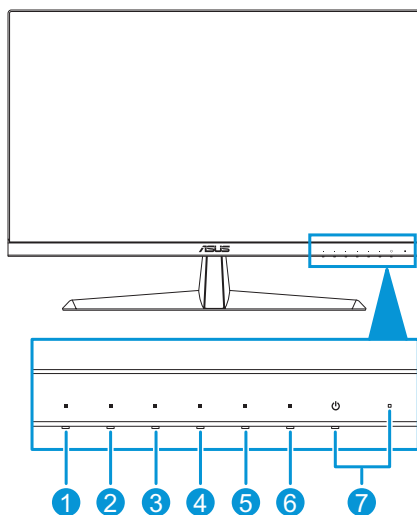
### 1.3.1 前部概览



1. 三 菜单按钮：
  - OSD 关闭时按此按钮可显示 OSD 菜单。
  - 进入 OSD 菜单。
  - 长按 5 秒可开启或关闭“按键锁”功能。
2. 快捷键 1：
  - OSD 关闭时按此按钮可显示 OSD 菜单。
  - 默认：滤蓝光热键。
  - 若要更改热键功能，请转至“快捷方式 > 快捷方式 1”菜单。
3. 快捷键 2：
  - OSD 关闭时按此按钮可显示 OSD 菜单。
  - 默认：亮度热键。
  - 若要更改热键功能，请转至“快捷方式 > 快捷方式 2”菜单。
4. QuickFit 按钮：
  - OSD 关闭时按此按钮可显示 OSD 菜单。
  - 此热键可激活专为对齐设计的 QuickFit 功能。

5.  节能按钮：
  - OSD 关闭时按此按钮可显示 OSD 菜单。
  - 打开和关闭节能模式。
6.  退出按钮：
  - OSD 关闭时按此按钮可显示 OSD 菜单。
  - 退出 OSD 菜单。
7.  电源按钮/电源指示灯：
  - 打开/关闭显示器电源。
  - 下表介绍电源指示灯的颜色定义。

状态	说明
白色	开启
黄色	待机模式
关	关



- 产品无任何外接输入电源相连时才能实现零能耗状况

### 1.3.2 后部概览

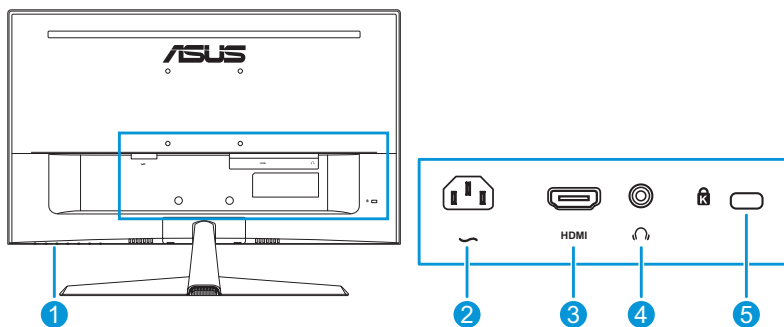

1. 控制按钮。
2. 交流电源输入端口。此端口连接电源线。
3. HDMI 端口。此端口用于连接 HDMI 兼容设备。
4. 耳机插孔。只有连接 HDMI 线后，此端口才可用。
5. Kensington 锁槽。



## 2.1 组装显示器支撑臂/底座

组装显示器底座：

1. 小心地将显示器放在 EPS 泡沫上，屏幕朝下。
2. 将底座连接到支撑臂上。
3. 提起螺丝环并顺时针旋转以固定底座。
4. 卸下支架盖。
5. 将支架组件的支撑臂铰链放在显示器背面的隔室中。然后，使用 L 形螺丝刀用四枚螺丝将其固定。
6. 将支架盖安装到显示器背面。

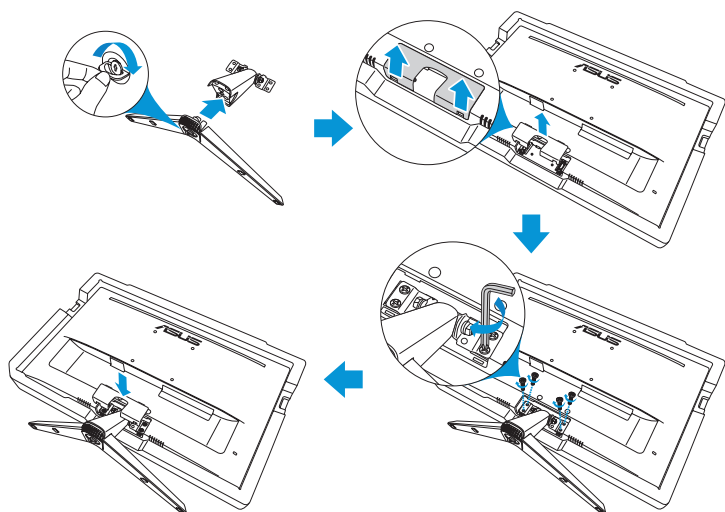

底座螺丝尺寸：M6 x 12 mm。



铰链螺丝尺寸：M4 x 10 mm。



## 2.2 调整显示器

- 为取得最佳观看效果，我们建议您面对显示器，将其调整至您感觉最舒适的角度。
- 调整角度时，握住底座以防显示器跌落。
- 推荐的调节角度为+ 22° 至 -5°。

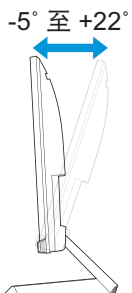

---

调整视角时显示器可能会略微抖动，这是正常现象。

---

## 2.3 卸下底座（针对 VESA 壁挂安装）

此显示器的可拆卸支撑臂 / 底座专用于 VESA 壁挂安装。

卸下支撑臂 / 底座：

1. 拔掉电源线和信号线。小心地将显示器放在 EPS 泡沫上，屏幕朝下。
2. 卸下支架盖。
3. 使用 L 形螺丝刀拧下四枚螺丝。然后取下支架组件。
4. 取下四个橡胶垫。然后，在监视器后面对准和安装壁挂装配架。

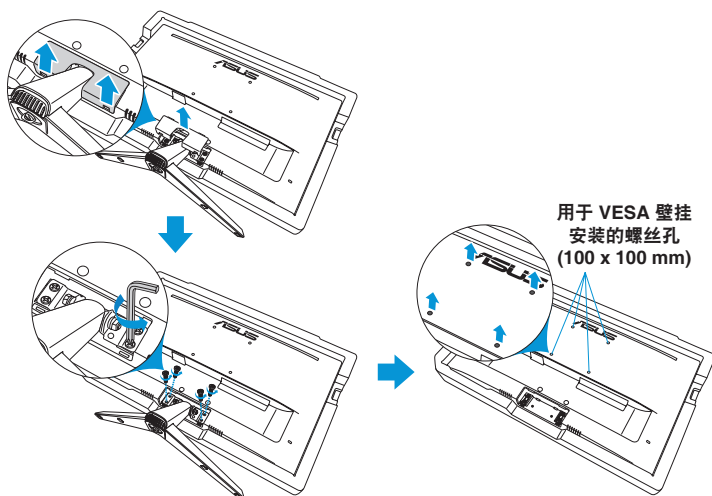

- 我们建议您在桌面上铺上软布，以免损坏显示器。
- 卸下螺丝时握住底座。



- VESA 壁挂套件 (100 x 100 mm) 需另外购买。
- 仅使用经 UL 认证的壁挂装配架，最小重量/承重22.7kg（螺丝尺寸为 M4 x 10 mm）。

## 2.4 连接线缆

按如下所述连接线缆：

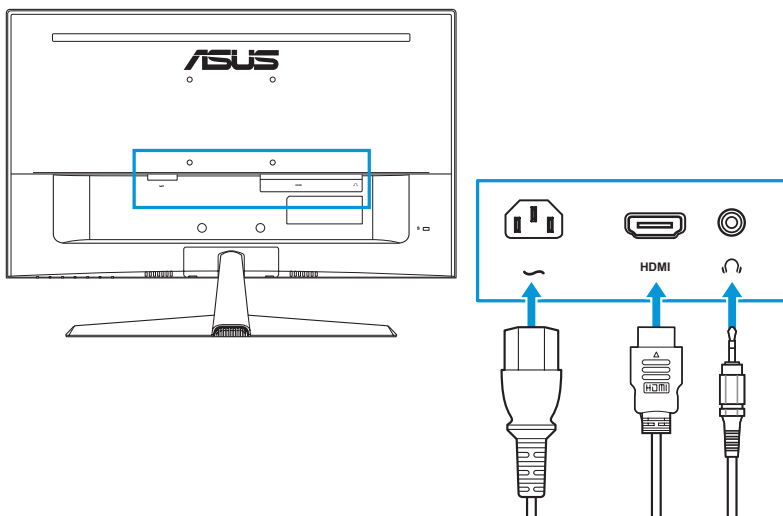

- **连接电源线：**将电源线的一端牢固插入显示器上的交流输入接口，将另一端插入电源插座。
- **连接 HDMI 线：**
  - a. 将 HDMI 线的一端插入显示器的 HDMI 端口。
  - b. 将 HDMI 线的另一端连接到计算机的 HDMI 端口。
- **使用耳机：**当有 HDMI 信号输入时，将插头一端连接到显示器的耳机插孔。



如果需要更换电源线或连接线，请联系 ASUS 客户服务部门。







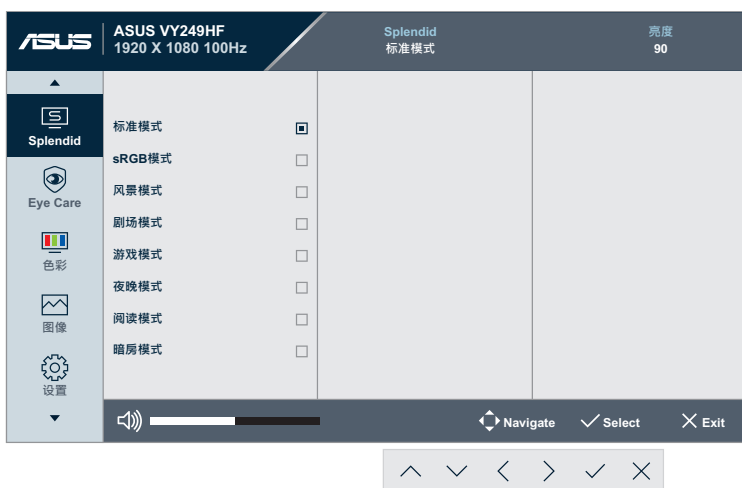

## 2.5 打开显示器

按下电源按钮 。参见第 1-3 页了解电源按钮的位置。电源指示灯呈白色亮起时表示显示器处于开机状态。

## 3.1 OSD（屏幕显示）菜单

### 3.1.1 如何重新配置



1. 按任意按钮（电源按钮除外）显示 OSD 菜单。
2. 按  菜单按钮激活 OSD 菜单。
3. 按屏幕所示的按钮切换各个功能。高亮显示所需的功能，然后按  按钮激活此功能。如果所选功能有子菜单，按  或再次按  可以切换子菜单功能。高亮显示所需的子菜单功能，然后按  激活此功能。
4. 按  和  更改所选功能的设置。
5. 如要退出并保存 OSD 菜单，请反复按 ，直到 OSD 菜单消失。如要调整其他功能，请重复步骤 1-4。

## 3.1.2 OSD 功能介绍

### 1. Splendid

此功能包含 8 个子功能，您可以根据需要进行选择。

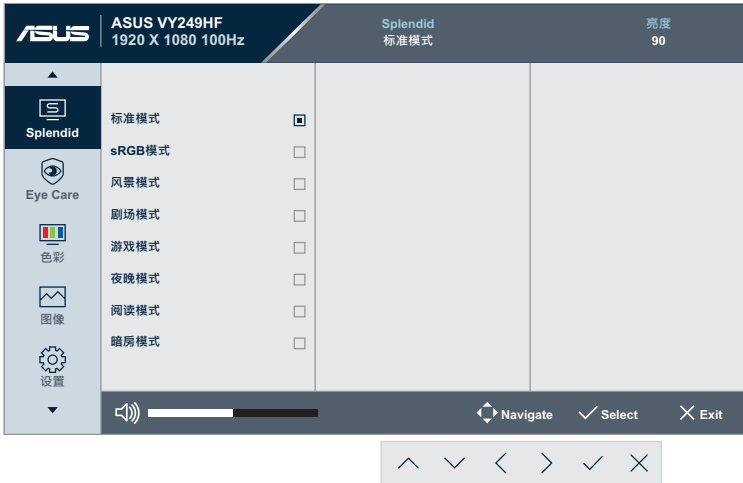

- **标准模式**：使用 Splendid 视频增强功能编辑文档时的最佳选择。



标准模式符合 Energy Star® 要求。

- **sRGB模式**：浏览 PC 中的照片和图形时的最佳选择。
- **风景模式**：使用 Splendid 视频增强功能显示风景照片时的最佳选择。
- **剧场模式**：使用 Splendid 视频增强功能观看影片时的最佳选择。
- **游戏模式**：使用 Splendid 视频增强功能玩游戏时的最佳选择。
- **夜晚模式**：使用 Splendid 视频增强功能玩暗场景游戏或观看黑暗场景影片时的最佳选择。
- **阅读模式**：看书时的最佳选择。
- **暗房模式**：弱背景光环境中的最佳选择。



- 在标准模式下，用户无法配置以下功能：饱和度、清晰度、ASCR 和运动同步。
- 在 sRGB 模式下，用户无法配置以下功能：亮度、对比度、饱和度、色温、清晰度、ASCR、色彩增强和运动同步。
- 在阅读模式下，用户无法配置以下功能：对比度、饱和度、色温、ASCR 和运动同步。

## 2. Eye Care

可以利用此功能调整设置，以更好地保护眼睛。

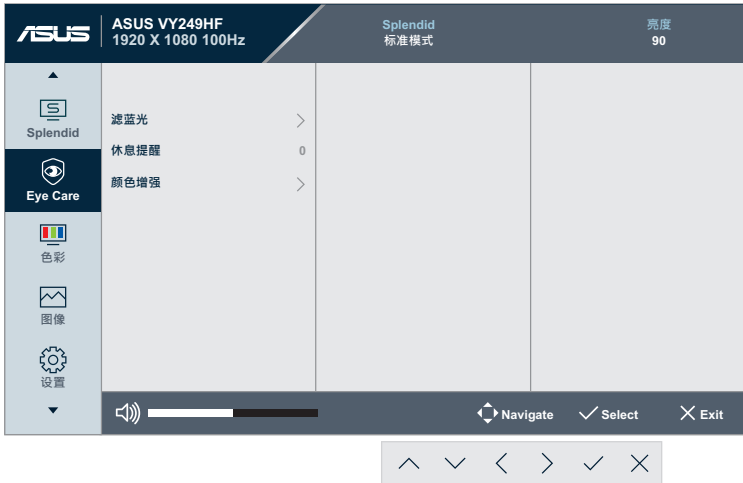

- **滤蓝光**：利用此功能，您可以将滤蓝光级别从 0 调为最大值。
  - **0**：无变化。
  - **最大值**：级别越高，散射的蓝光越少。在启用滤蓝光时，自动导入标准模式的默认设置。除了最大级别外，用户还可以配置亮度。最大值是优化设置。它与TUV低蓝光认证兼容\*。用户不能配置亮度功能。



\*当颜色增强为默认值(50)时。



请参考下述说明以缓解眼睛疲劳：

- 用户长时间工作后，应停止注视显示屏一段时间：建议在使用电脑连续工作1小时后，休息片刻（至少5分钟）。经常稍事休息比单次长时间休息更有效。
- 为了尽量减轻眼睛疲劳和干涩，用户应定期休息眼睛，注视一会儿远方的景物。
- 眼保健操有助于舒缓眼睛疲劳。经常做眼保健操。如果眼睛持续疲劳，请就医。眼保健操：(1) 反复地向上和向下看 (2) 缓慢地转动眼球 (3) 斜着移动眼球。
- 高能蓝光容易导致眼睛疲劳和AMD（老年性黄斑变性）。但该用户将滤蓝光条调至最大等级时，滤蓝光（最多）可减少 70% 的有害蓝光，从而避免 CVS（计算机视觉综合症）。

- **休息提醒：**此功能可以根据您设置的工作时长为您提供休息提醒。例如，用户设置了 30 分钟的工作时间，此时间过后显示器左上角会弹出一个提醒消息，该消息会持续显示 5 秒钟。随意按一个键，此提醒OSD即会消失。



---

启用此功能后，以下功能不可用：GamePlus 和 QuickFit。

---

- **颜色增强：**颜色增强的调整范围是0到100。



---

此功能在 Splendid 菜单中的 sRGB 模式下不可用。

---

### 3. 色彩

在此菜单中设置所需的色彩设置。



- **亮度**：调整范围是 0 到 100。
- **对比度**：调整范围是 0 到 100。
- **饱和度**：调整范围是 0 到 100。
- **色温**：包含 4 种模式，包括冷色温、常规色、暖色温和用户模式。



在用户模式下，用户可以配置红（红色）、绿（绿色）和蓝（蓝色）；调整范围是0 ~ 100。



## 4. 图像

在此菜单中设定与图像有关的设置。



- **清晰度**：调整范围是 0 到 100。
- **Trace Free**：调节显示器的反应时间。
- **画面控制**：将画面比例调整为“**全屏幕**”或“**1:1 Ratio**”。
- **ASCR**：打开/关闭 ASCR（ASUS 智能对比度）功能。
- **动态同步**：显示运动影像是提供更清晰的模式。此功能仅在刷新率为 75Hz ~ 100Hz 时可用。此功能包含两种模式：**正常模式**和**高级模式**，两种模式提供不同的效果。



- 启用此功能后，系统将自动降低亮度等级。
- Adaptive Sync 启用时，运动同步功能呈灰色显示。

- **Adaptive Sync**：允许支持 Adaptive-Sync 的图形输入源根据典型内容帧速率来动态调整显示器刷新率，以便节省电能、提高效率、真正实现无卡滞和低延迟显示更新。



运动同步启用时，此功能无法使用。

## 5. 设置

用于调整系统。



- **音量：**调节音量大小。
- **GamePlus：**GamePlus功能提供一个工具包，可使用户在玩不同类型的游戏时建立更好的游戏环境。
  - **十字瞄准线：**十字瞄准线叠加了不同十字瞄准线选项，您可以选择一个最符合您游戏需求的选项。
  - **定时器：**可将定时器放置在显示屏的左上角，以便跟踪游戏时间。
  - **FPS 计数器：**FPS（每秒帧数）计数器会告知您游戏运行的顺畅程度。
  - **显示对齐：**“显示对齐”在屏幕四边显示对齐线，作为一个简单方便的工具，用于完美排列多台显示器。
- **QuickFit：**用户可以在屏幕上直接预览文档或照片布局，而无需打印测试副本。

- **对齐**：可帮助设计人员和用户组织页面内容和布局，以达到统一的外观。

对齐网格 1



对齐网格 2



- **纸张尺寸**：可在屏幕上查看实际尺寸的文档。

B5

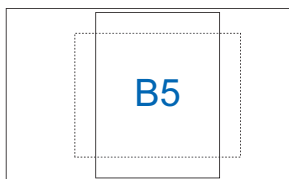

Letter

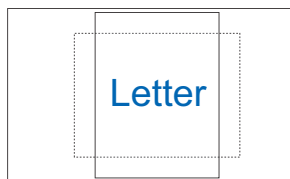

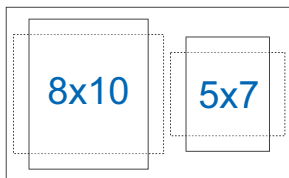

- **照片**：可显示各种实际的照片尺寸，让摄影师和其他用户在屏幕上观看和精确编辑实际尺寸的照片。

照片 8x10、5x7

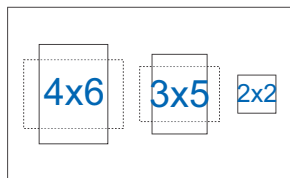

照片 4x6、3x5、2x2



- **节电**：降低功耗。默认设置为**深度**。当选择**深度**时，最大亮度值固定不变，Splendid 模式固定为**标准模式**。
- **菜单设置**：
  - **菜单时间**：在 10 到 120 秒之间调整菜单时间。
  - **DDC/CI**：启用或禁用 DDC/CI 功能。
  - **透明度**：调整 OSD 的背景，从不透明到透明。
- **语言**：提供 23 种语言供选择，包括英语、法语、德语、西班牙语、意大利语、荷兰语、俄语、波兰语、捷克语、克罗地亚语、匈牙利语、罗马尼亚语、葡萄牙语、土耳其语、简体中文、繁体中文、日语、韩语、波斯语、泰语、印度尼西亚语、乌克兰语和越南语。
- **按键锁**：禁用所有功能键。按  菜单按钮五秒以上可取消按键锁功能。

- **显示信息**：显示与显示器相关的信息。
- **电源指示灯**：使电源 LED 指示灯点亮/熄灭。
- **电源键锁**：启用或禁用电源键。
- **恢复出厂模式**：选择“是”将恢复默认设置。

## 6. 快捷方式

定义快捷方式 1 和 2 按钮的功能。



- **快捷方式1/快捷方式2**：选择快捷方式 1 和 2 按钮的功能。



选择或激活特定功能时，快捷键可能不会支持。可用的快捷键功能选择：滤蓝光、Splendid、亮度、对比度、色温、音量、GamePlus、休息提醒和色彩增强。

## 3.2 规格

型号	VY249HF/VY249HF-W
面板类型	TFT LCD
面板尺寸	23.8"W (16:9, 60.47 cm) 宽屏
最大分辨率	1920 x 1080
像素点距	0.2745 mm (水平) x 0.2745 mm (垂直)
亮度 (典型)	250 cd/m <sup>2</sup>
对比度 (典型)	1300:1
对比度 (最大)	100,000,000:1 (ASCR 开启时)
观看角度 (H/V), (CR≥10)	178°(V); 178°(H)
显示颜色数	1670 万色 (6 位 + A-FRC)
响应时间	1ms MPRT, 5ms GTG
色温选择	4 种色温
信号输入	HDMI v1.4 x 1
耳机插孔	是
音频输入	否
扬声器 (内置)	否
USB 3.2 Gen1 端口	否
色彩	黑色/白色
电源LED灯	白色 (工作) / 黄色 (待机)
倾斜	+22° ~ -5°
VESA 壁挂架	100 x 100 mm
Kensington锁	是
额定电压	交流: 100 ~ 240V, 50/60Hz
功耗	开机: 17 W**, 待机: <0.5W, 关机: <0.3W
温度 (运行时)	0 ~ 40°C
温度 (非运行时)	-20°C ~ 60°C
无支架尺寸 (宽 x 高 x 厚)	541 x 323 x 48 mm
带支架尺寸 (宽 x 高 x 厚)	541 x 393 x 185 mm 603 x 392 x 130 mm (包装)
重量 (约)	3.4 千克 (净重); 2.9 千克 (不带支架); 4.6 千克 (总重量)

型号	VY249HF/VY249HF-W
多语言	语言：提供 23 种语言供选择，包括英语、法语、德语、西班牙语、意大利语、荷兰语、俄语、波兰语、捷克语、克罗地亚语、匈牙利语、罗马尼亚语、葡萄牙语、土耳其语、简体中文、繁体中文、日语、韩语、波斯语、泰语、印度尼西亚语、乌克兰语和越南语。
附件	电源线、快速入门指南、保修卡、4 枚螺丝、HDMI 线、L 型螺丝刀（选购件）
合规性和标准	CTUVS、FCC、ICES-3、EPEAT silver（仅限 VY249HF）、CB、CE、ErP、EU Energy 标签、WEEE、ISO 9241-307、UkrSEPRO、Ukraine Energy、CU、CCC、China Energy Label、CECP、BSMI、RCM、MEPS、VCCI、PSE、PC Recycle、J-MOSS、KC、KCC、KMEPS、VN MEPS、Energy Star 8.0、TCO 9.0、CEC、HDMI、WHQL Windows 10/11、TUV Flicker free、TUV Low Blue Light

\* 规格可能会随时变更，恕不另行通知。

\*\* 测量 200 尼特屏幕亮度，不连接音频 /USB/ 读卡器。

### 3.3 产品尺寸

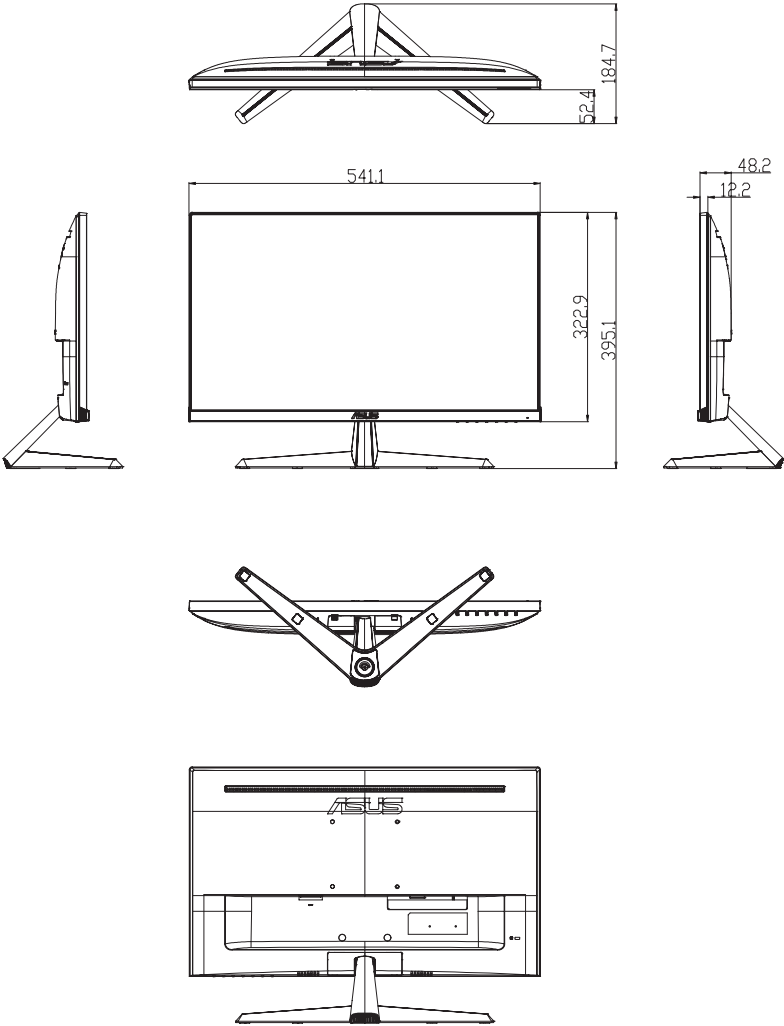

## 3.4 故障排除（常见问题）

问题	可能的解决办法
电源 LED 不亮	<ul style="list-style-type: none"><li>• 按  按钮，检查显示器是否打开。</li><li>• 检查适配器和电源线是否正确连接到显示器和电源插座。</li><li>• 检查 OSD 菜单中的<b>电源指示灯</b>功能。选择“启用”以打开电源 LED 指示灯。</li></ul>
电源 LED 显示黄色，屏幕上不显示任何图像	<ul style="list-style-type: none"><li>• 检查显示器和计算机是否打开。</li><li>• 确保信号线正确连接到显示器和计算机。</li><li>• 检查信号线，确保没有插针弯曲。</li><li>• 将计算机连接到一台工作正常的显示器，检查计算机是否工作正常。</li></ul>
屏幕图像太亮或太暗	<ul style="list-style-type: none"><li>• 通过 OSD 调整<b>对比度</b>和<b>亮度</b>设置。</li></ul>
屏幕图像跳动或图像中出现波纹图案	<ul style="list-style-type: none"><li>• 确保信号线正确连接到显示器和计算机。</li><li>• 移开可能导致电子干扰的电子设备。</li></ul>
屏幕图像颜色不正确（白色看起来不是白色）	<ul style="list-style-type: none"><li>• 检查信号线，确保没有插针弯曲。</li><li>• 通过 OSD 执行<b>重置</b>。</li><li>• 通过 OSD 选择适当的色温（<b>色温</b>）。</li></ul>
没有声音或声音太低	<ul style="list-style-type: none"><li>• 调整显示器或计算机的音量设置。</li><li>• 确保已正确安装并启用计算机声卡驱动程序。</li></ul>



### 3.5 HDMI 信号支持的操作模式

分辨率频率	水平频率 (KHz)	垂直频率 (Hz)	DCLK (MHz)
640x480@60Hz	31.46	59.94	25.17
640x480@67Hz	35.00	67.00	30.24
640x480@72Hz	37.86	72.80	31.50
640x480@75Hz	37.50	75.00	31.50
720x400@70Hz	31.46	70.16	28.35
800x600@56Hz	35.15	56.25	36.00
800x600@60Hz	37.87	60.31	40.00
800x600@72Hz	48.07	72.18	50.00
800x600@75Hz	46.87	75.00	49.50
1024x768@60Hz	48.36	60.00	65.00
1024x768@70Hz	56.47	70.06	75.00
1024x768@75Hz	60.02	75.02	78.75
1152x864@75Hz	67.50	75.00	108.00
1280x720@60Hz (RB)	44.77	59.85	74.50
1280x720@60Hz	45.00	60.00	74.25
1280x800@60Hz	49.70	59.81	83.50
1280x960@60Hz	60.00	60.00	108.00
1280x1024@60Hz	63.98	60.00	108.00
1280x1024@75Hz	79.97	75.02	135.00
1440x900@60Hz (CVT RB)	55.46	59.90	88.75
1440x900@60Hz	55.93	59.88	106.50
1680x1050@60Hz (CVT RB)	64.67	59.88	119.00
1680x1050@60Hz	65.29	59.95	146.25
1920x1080@50Hz	56.25	50.00	148.50
1920x1080@60Hz	67.50	60.00	148.50
1920x1080@75Hz	83.89	74.97	174.50
1920x1080@100Hz	110.00	100.00	228.80

\*表中未列出的模式可能不受支持。为获得最佳分辨率，我们建议您选择上表中列出的模式。